

**EGZAMIN POTWIERDZAJĄCY KWALIFIKACJE W ZAWODZIE
Rok 2021
ZASADY OCENIANIA**

*Arkusz zawiera informacje prawnie chronione
do momentu rozpoczęcia egzaminu*

Nazwa kwalifikacji: **Wytwarzanie wyrobów stolarskich**
 Oznaczenie arkusza: **AU.15-01-21.06-SG**
 Oznaczenie kwalifikacji: **AU.15**
 Numer zadania: **01**
 Wersja arkusza: **SG**

**PODSTAWA PROGRAMOWA
2017**

Wypełnia egzaminator

Kod ośrodka –

Kod egzaminatora

Data egzaminu
Dzień Miesiąc Rok

Godzina rozpoczęcia egzaminu :

Numer PESEL zdającego*										Numer stanowiska	

* w przypadku braku numeru PESEL – seria i numer paszportu lub innego dokumentu potwierdzającego tożsamość

Egzaminatorze!

- Oceniaj prace zdających rzetelnie i z zaangażowaniem. Dokumentuj wyniki oceny.
- Stosuj przyjęte zasady oceniania w sposób obiektywny.
- Jeżeli zdający, wykonując zadanie egzaminacyjne, uzyskuje inne rezultaty albo pożądane rezultaty uzyskuje w inny sposób niż uwzględniony w zasadach oceniania lub przedstawia nietypowe rozwiązanie, ale zgodnie ze sztuką w zawodzie, to nadal oceniaj zgodnie z kryteriami zawartymi w zasadach oceniania. Informacje o tym, że zasady oceniania nie przewidują zaistniałej sytuacji, prześlij niezwłocznie w formie pisemnej notatki do Przewodniczącego Zespołu Egzaminacyjnego z prośbą o przekazanie jej do Okręgowej Komisji Egzaminacyjnej. Notatka może być sporządzona odrębnie w trybie roboczym.
- Informuj przewodniczącego zespołu nadzorującego o wszystkich nieprawidłowościach zaistniałych w trakcie egzaminu, w tym w szczególności o naruszeniach przepisów bezpieczeństwa i higieny pracy i o podejrzeniach niesamodzielności w wykonaniu zadania przez zdającego.

Elementy podlegające ocenie/kryteria oceny

Egzaminator wpisuje **T**,
jeżeli zdający spełnił
kryterium albo **N**, jeżeli
nie spełnił

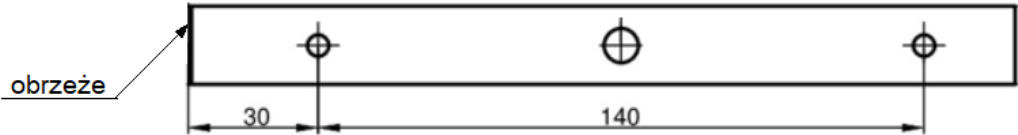
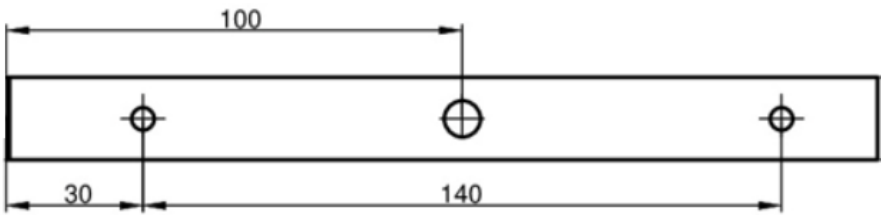

Rezultat 1. Wieniec dolny szafki

Uwaga! Rezultat należy ocenić po zgłoszeniu przez zdającego gotowości do oceny.

1	Wymiary wieńca dolnego wynoszą 264×191×18 mm ±1 mm								
2	Długości przekątnych wieńca dolnego są sobie równe z dokładnością ±1 mm								
3	Wąska płaszczyzna długości 264 mm oklejona obrzeżem zgodnie z rysunkiem 								
4	Obrzeże przyklejone jest na całej powierzchni i nigdzie się nie odkleja								
5	Obrzeże jest równo docięte na długości i szerokości								
6	Ostre krawędzie obrzeża są załamane, krawędzie płyty nie są nigdzie przeszlifowane								
7	Płyta nigdzie nie jest porysowana, jest nieuszkodzona i bez wyszczerbień na krawędziach								
8	Wywiercone gniazda pod kołki na obu wąskich powierzchniach wieńca dolnego, zgodnie z rysunkiem: 								
9	Średnice otworów pod kołki wynoszą odpowiednio: 5 mm, 8 mm, 5 mm								

Rezultat 2. Drzwi szafki

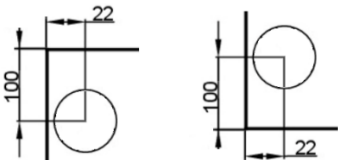
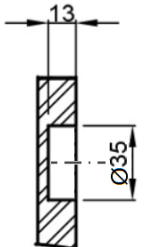
Uwaga! Rezultat należy ocenić po zgłoszeniu przez zdającego gotowości do oceny.

1	Wymiary drzwi wynoszą 696×296×18 mm ±1 mm						
2	Długości przekątnych drzwi są sobie równe z dokładnością ±1 mm						
3	Wszystkie wąskie płaszczyzny są oklejone						
4	Obrzeże przyklejone jest na całej powierzchni i nigdzie się nie odkleja						
5	Obrzeże jest równo docięte na długości i szerokości						
6	Ostre krawędzie obrzeża są załamane, krawędzie płyty nie są nigdzie przeszlifowane						
7	Płyta nigdzie nie jest porysowana, jest nieuszkodzona i bez wyszczerbień na krawędziach						
8	Wywiercone gniazda pod zawiasy zgodnie z rysunkiem: 						
9	Wymiary gniazd pod zawiasy zgodnie z rysunkiem: 						
10	Wywiercony otwór pod zamek meblowy zgodnie z rysunkiem:  X - wymiar dostosowany do wielkości zamka						

Numer
stanowiska

Rezultat 3. Zmontowana szafka							
1	Korpus szafki posiada równe przekątne – dopuszczalna odchyłka ± 1 mm						
2	Wieżce są połączone ze ścianami bocznymi za pomocą kołków i wkrętów konfirmatów						
3	Wąskie zewnętrzne płaszczyzny korpusu szafki są zlicowane						
4	Nacięcia łbów wkrętów równoległe/prostopadłe do krawędzi elementu, w którym są umieszczone						
5	Połączenia elementów korpusu szafki bez szczelin						
6	Ściana tylna umieszczona we wręgach i zamocowana wkrętami do wieńca dolnego						
7	Odległość wewnętrznej szerokiej płaszczyzny drzwi od wąskich płaszczyzn korpusu wynosi maksymalnie 1 mm						
8	Krawędzie zamontowanych drzwi są równoległe do krawędzi ścian bocznych i wieńców						
9	Drzwi otwierają i zamykają się bez ocierania o ściany boczne i wieńce, rygiel zamka zamyka i otwiera się swobodnie						
10	Elementy składowe szafki są czyste, niezakurzone, nieuszkodzone, bez śladów ołówka						

Numer
stanowiska

Przebieg 1. Wykonanie szafki

Zdający:

1	przed docięciem elementów szafki na pilarcie wykonał cięcia próbne								
2	przed wierceniem otworów i gniazd na wiertarce pionowej wykonał wiercenia próbne								
3	przed przystąpieniem do pracy na pilarcie sprawdził stan techniczny piły								
4	podczas pracy na pilarcie stosował osłony (kaptur górny) i miał włączony odciąg wiórów								
5	podczas pracy na pilarcie używał środków ochrony indywidualnej: okularów ochronnych, ochronników słuchu								
6	podczas pracy na wiertarce pionowej używał środków ochrony indywidualnej: okularów ochronnych								
7	oklejał wąskie powierzchnie elementów żelazkiem elektrycznym lub okleiniarką przestrzegając zasad bezpiecznej pracy								
8	po zakończeniu pracy oczyścił używane narzędzia i sprzęt								
9	uporządkował stanowisko po skończonej pracy, odpady umieścił w odpowiednim pojemniku								

Egzaminator

imię i nazwisko

.....

data i czytelny podpis

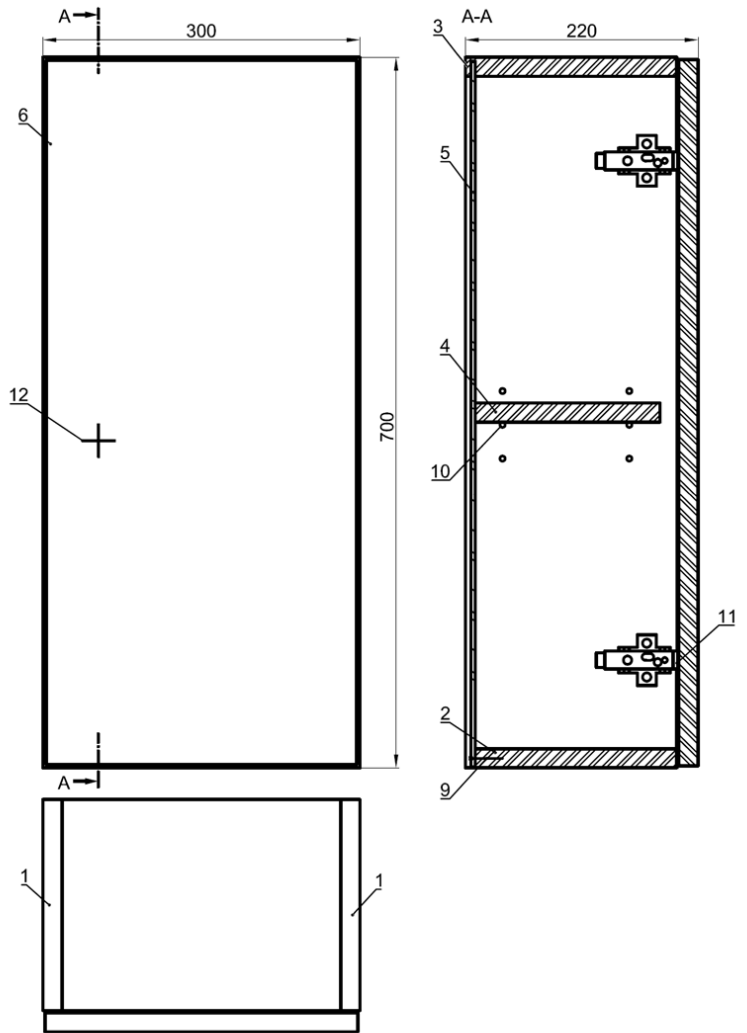

12	Zamek z płytką zaczepową	1	Metal				
11	Zawias puszkowy	2	Metal				
10	Podpórka półki Ø5x16	4	Metal				
9	Wkręt Ø3,5x30	3	Metal				
8	Wkręt konfirmat Ø7x50	8	Metal				
7	Kołek meblowy Ø8x36	4	Tarcica bukowa				
6	Drzwi	1	Płyta wiórowa	696	296	18	
5	Ściana tylna	1	Płyta HDF	695	287	3,2	
4	Półka	1	Płyta wiórowa	262	175	18	
3	Wieniec górny	1	Płyta wiórowa	264	200	18	
2	Wieniec dolny	1	Płyta wiórowa	264	191	18	
1	Ściana boczna	2	Płyta wiórowa	700	200	18	
Lp.	Nazwa elementu	Sztuk	Materiał	Dł.	Szer.	Grub.	Uwagi
				Wymiary [mm]			

Podziałka:	Nazwa wyrobu: Szafka	Wymiary gabarytowe 700x300x220	Nr rysunku: 01.00
------------	--------------------------------	--	-----------------------------

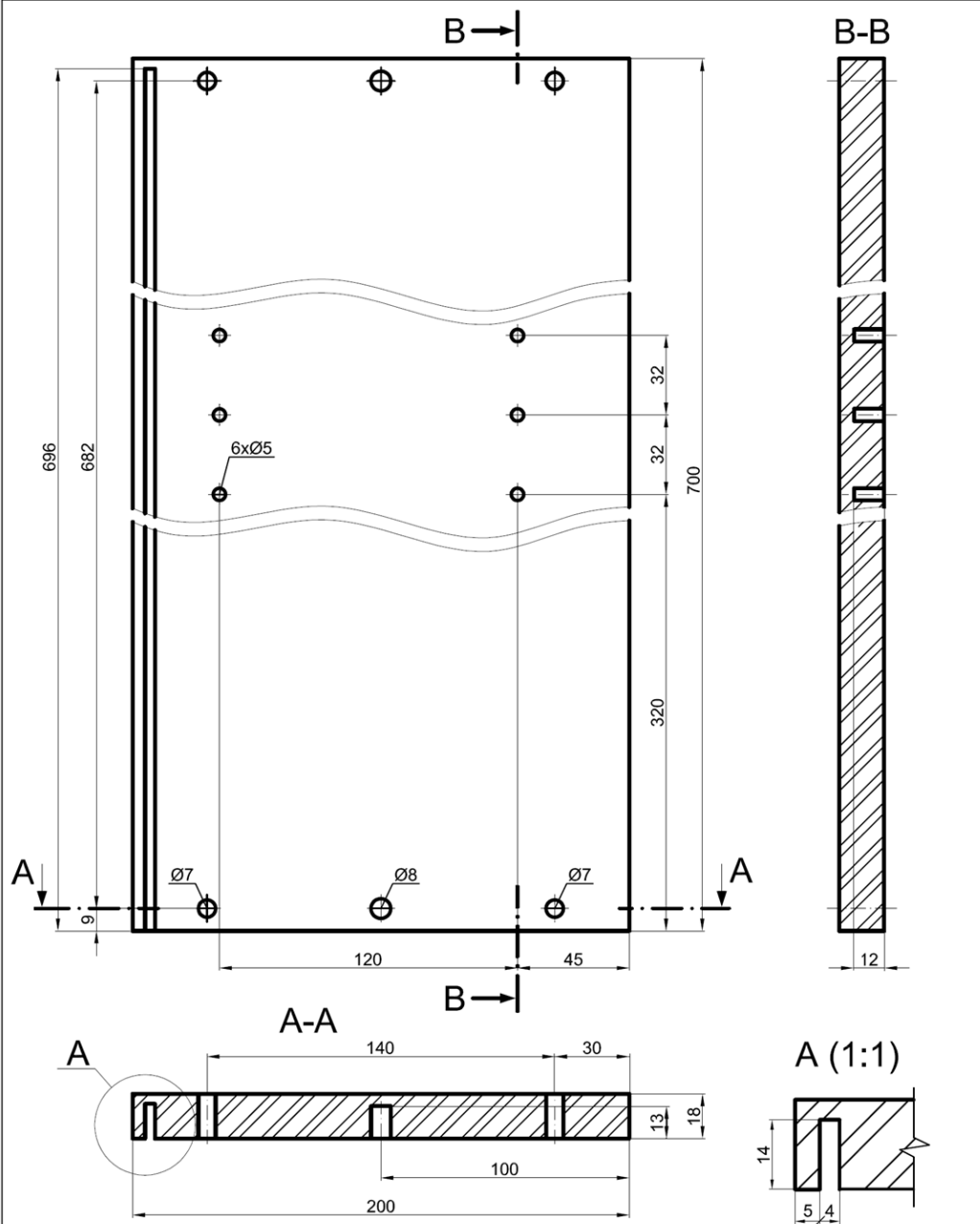

Uwaga:
Rysunek przedstawia ścianę boczną prawą - lewą wykonać jako lustrzane odbicie

Podziałka:	Nazwa wyrobu: Szafka - ściana boczna	Wymiary gabarytowe 700x200x18	Nr rysunku: 01.01
------------	--	---	-----------------------------

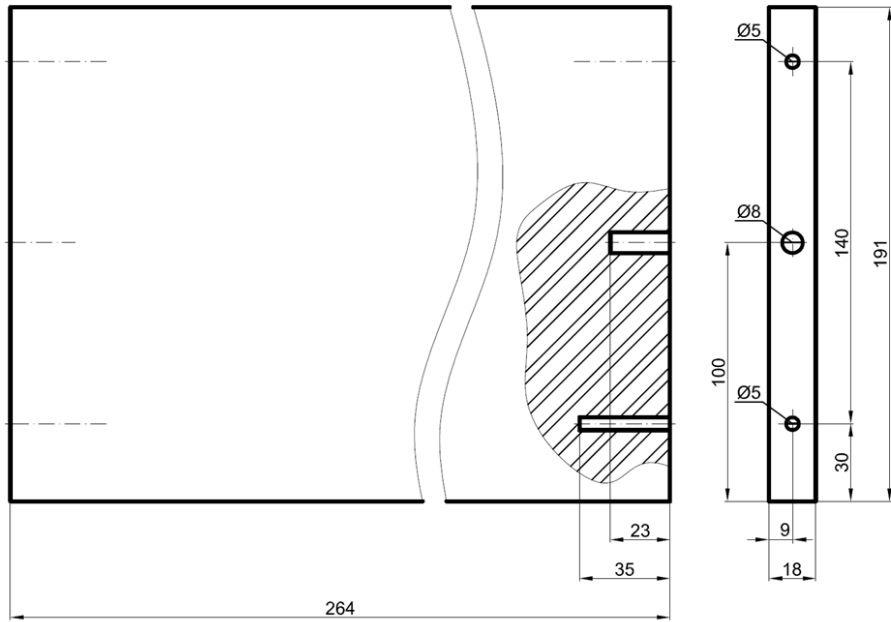

Podziałka:	Nazwa wyrobu: Szafka - wieniec dolny	Wymiary gabarytowe 264×191×18	Nr rysunku: 01.02
------------	--	---	-----------------------------

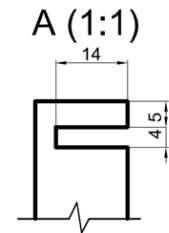
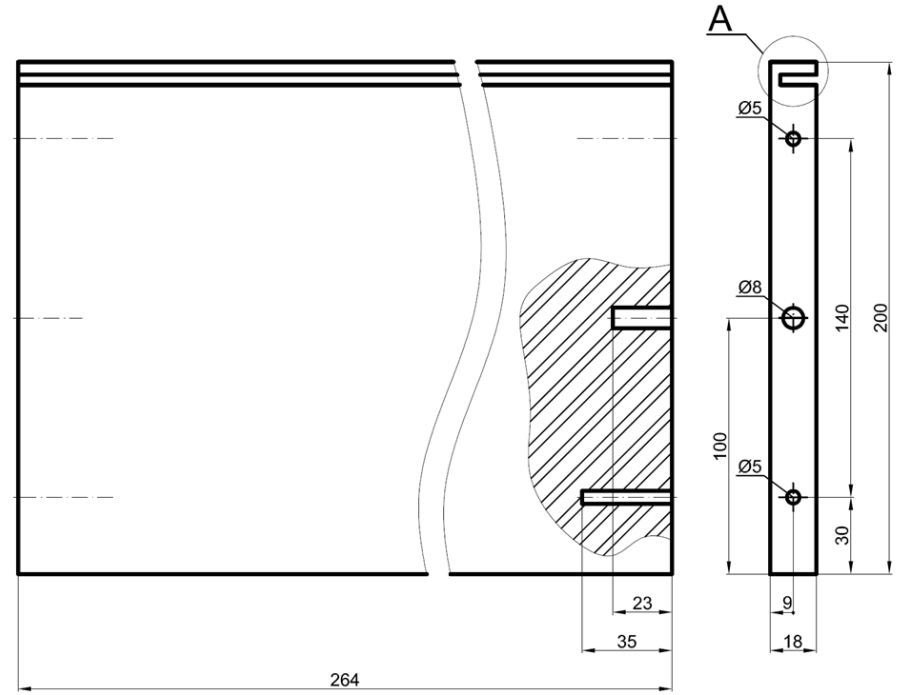

Podziałka:	Nazwa wyrobu: Szafka - wieniec górny	Wymiary gabarytowe 264×200×18	Nr rysunku: 01.03
------------	--	---	-----------------------------

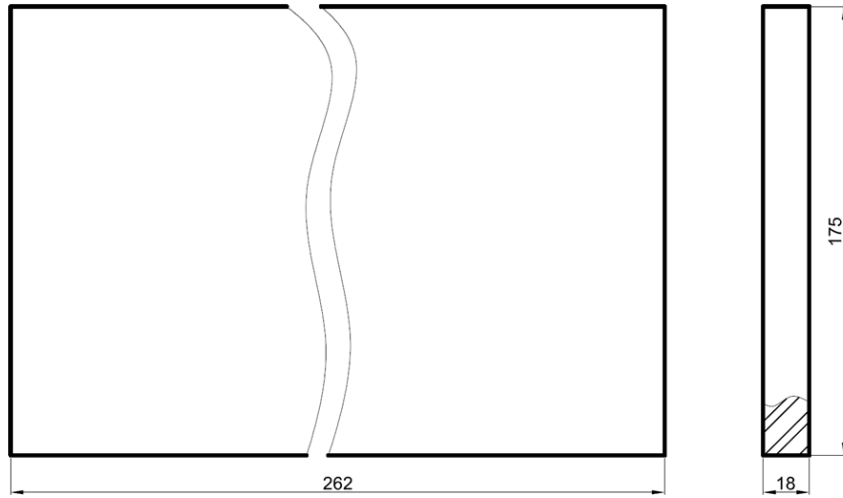

Podziałka:	Nazwa wyrobu: Szafka - półka	Wymiary gabarytowe 262×175×18	Nr rysunku: 01.04
------------	--	---	-----------------------------

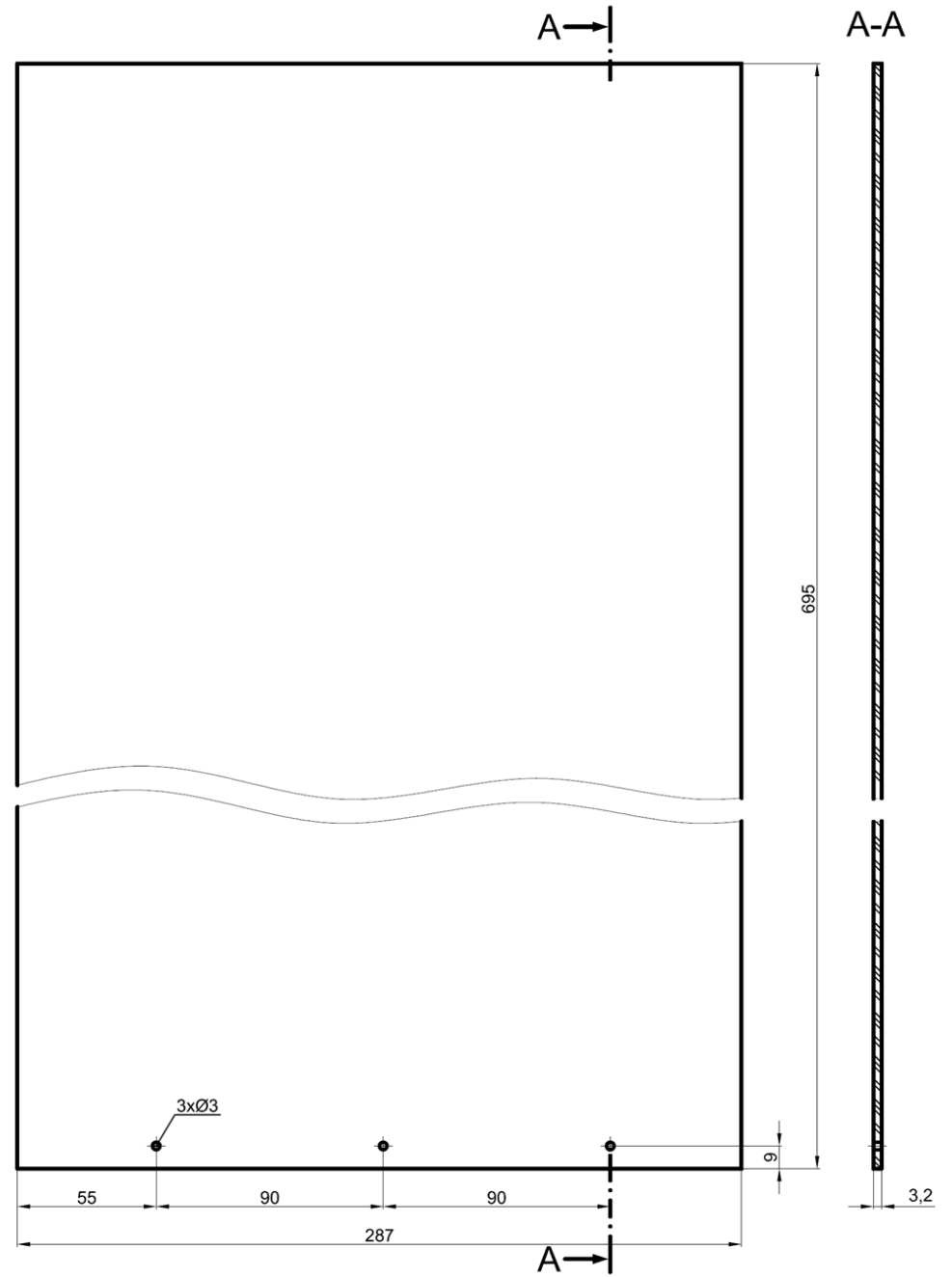

Podziałka:	Nazwa wyrobu: Szafka - ściana tylna	Wymiary gabarytowe 695×287×3,2	Nr rysunku: 01.05
------------	---	--	-----------------------------

