

Nazwa kwalifikacji: **Wykonywanie i dobieranie przedmiotów ortopedycznych oraz środków pomocniczych**

Oznaczenie kwalifikacji: **Z.02**

Numer zadania: **01**

*Arkusze zawiera informacje prawnie chronione
do momentu rozpoczęcia egzaminu*

Miejsce na naklejkę
z numerem PESEL i z kodem
ośrodka

Wypełnia zdający

Numer PESEL zdającego*

--	--	--	--	--	--	--	--	--	--	--	--	--	--	--	--	--	--	--	--

Z.02-01-15.01

Czas trwania egzaminu: **240 minut**

**EGZAMIN POTWIERDZAJĄCY KWALIFIKACJE W ZAWODZIE
Rok 2015
CZĘŚĆ PRAKTYCZNA**

Układ graficzny © CKE 2015

Instrukcja dla zdającego

1. Na pierwszej stronie arkusza egzaminacyjnego wpisz w oznaczonym miejscu swój numer PESEL i naklej naklejkę z numerem PESEL i z kodem ośrodka.
2. Na KARCIE OCENY w oznaczonym miejscu przyklej naklejkę z numerem PESEL oraz wpisz:
 - swój numer PESEL*,
 - symbol cyfrowy zawodu,
 - oznaczenie kwalifikacji,
 - numer zadania,
 - numer stanowiska.
3. KARTĘ OCENY przekaz zespołowi nadzorującemu część praktyczną egzaminu.
4. Sprawdź, czy arkusz egzaminacyjny zawiera 9 stron i nie zawiera błędów. Ewentualny brak stron lub inne usterki zgłoś przez podniesienie ręki przewodniczącemu zespołu nadzorującego część praktyczną egzaminu.
5. Zapoznaj się z treścią zadania oraz stanowiskiem egzaminacyjnym. Masz na to 10 minut. Czas ten nie jest wliczany do czasu trwania egzaminu.
6. Czas rozpoczęcia i zakończenia pracy zapisze w widocznym miejscu przewodniczący zespołu nadzorującego.
7. Wykonaj samodzielnie zadanie egzaminacyjne. Przestrzegaj zasad bezpieczeństwa i organizacji pracy.
8. Jeżeli w zadaniu egzaminacyjnym występuje polecenie „zgłoś gotowość do oceny przez podniesienie ręki”, to zastosuj się do polecenia i poczekaj na decyzję przewodniczącego zespołu nadzorującego.
9. Po zakończeniu wykonania zadania pozostaw rezultaty oraz arkusz egzaminacyjny na swoim stanowisku lub w miejscu wskazanym przez przewodniczącego zespołu nadzorującego.
10. Po uzyskaniu zgody zespołu nadzorującego możesz opuścić salę/miejsce przeprowadzania egzaminu.

Powodzenia!

* w przypadku braku numeru *PESEL* – seria i numer paszportu lub innego dokumentu potwierdzającego tożsamość

Zadanie egzaminacyjne

Do zakładu ortopedycznego zgłosił się pacjent, w celu wykonania wkładki ortopedycznej korygującej stopy płasko-koślawe.

Na podstawie zamieszczonych wskazówek wykonaj wkładkę ortopedyczną.

Zaznacz na rysunku 1. Obrys stopy następujące struktury anatomiczne: podstawę piątej kości śródstopia, głowę piątej kości śródstopia, głowę pierwszej kości śródstopia, kość łódkowatą.

Wykonaj z papieru wzorniki pelot i ponumeruj. Dopasuj ich rozmiar do bazy pod wkładkę znajdującą się na Twoim stanowisku zachowując proporcje pokazane na rysunku 2. Schemat wkładki korygującej koślawość stóp.

Wytnij peloty ze styrogumu korzystając z zamieszczonych w arkuszu Wskazówek do wykonania pelot oraz rysunku 3. Wzory pelot, zachowując odpowiednie proporcje.

Wykonanie pelot zgłoś Przewodniczącemu ZNCP przez podniesienie ręki. Zadanie możesz kontynuować dopiero po uzyskaniu zgody.

Wytnij wyściółkę zamszą pasującą do bazy znajdującą się na twoim stanowisku.

Naklej na bazie wycięte peloty i wyściółkę zamszą.

Podczas wykonywania zadania przestrzegaj zasad bezpieczeństwa i higieny pracy.

Po wykonaniu zadania uporządkuj stanowisko pracy.

Arkusze egzaminacyjny i gotowy wyrób pozostaw na stoliku.

Czas przeznaczony na wykonanie zadania wynosi 240 minut.

Ocenie podlegać będą 4 rezultaty:

- obrys stopy z oznaczonymi strukturami anatomicznymi,
- wzorniki pelot,
- peloty,
- wkładka korygująca

oraz

przebieg wykonania wkładki ortopedycznej.

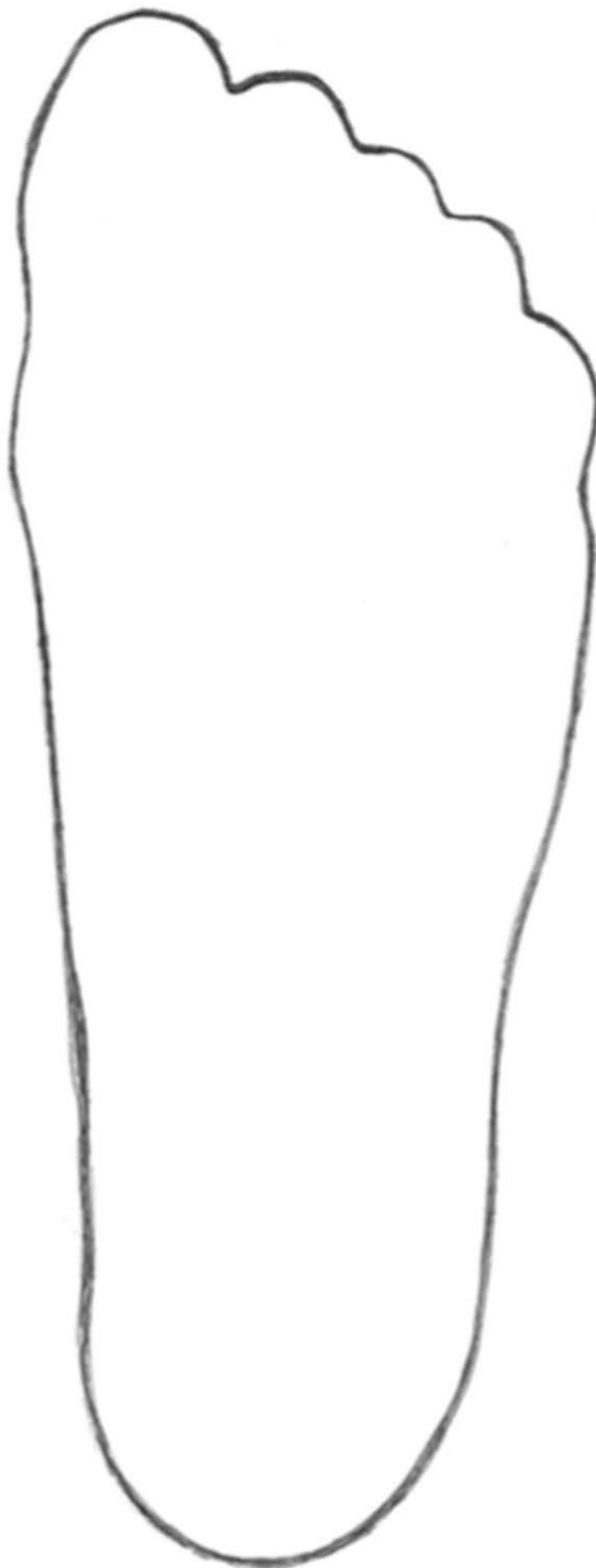

Rysunek 2. Schemat wkładki korygującej koślawość stóp.

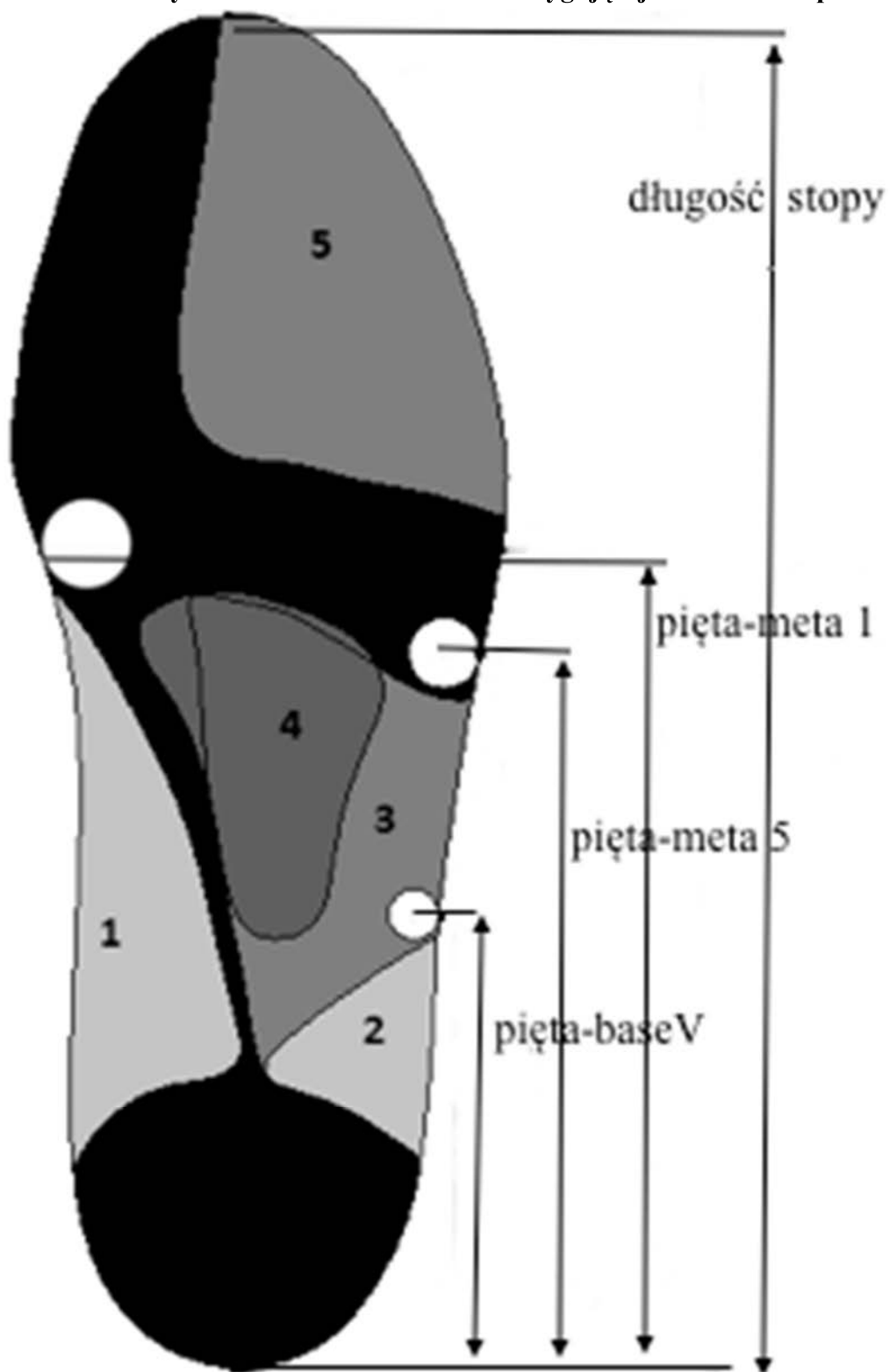

Rysunek 3. Wzory pelot

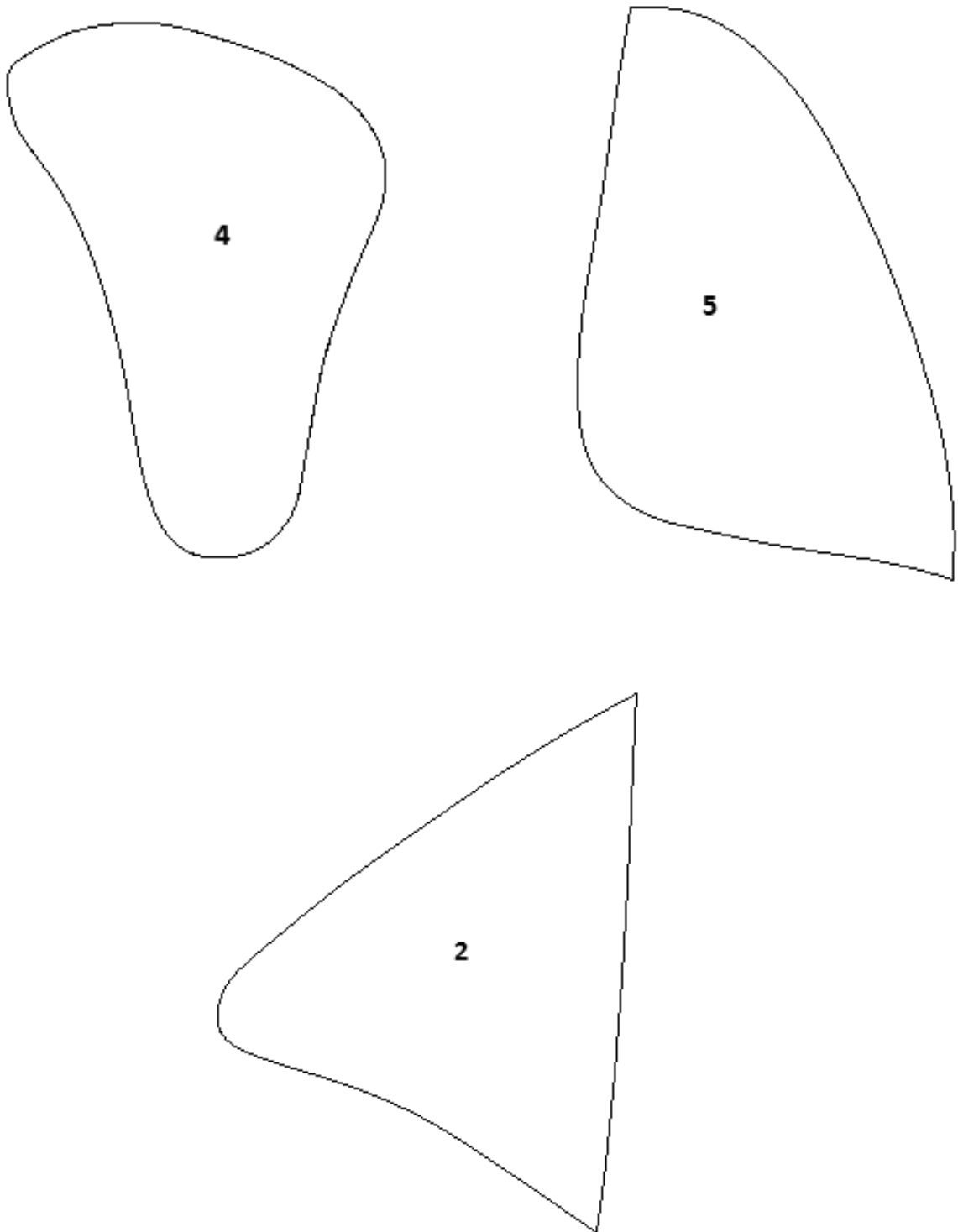

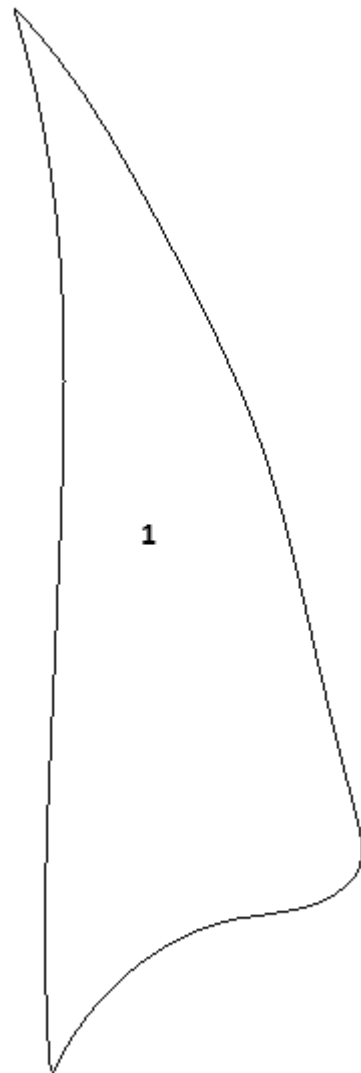
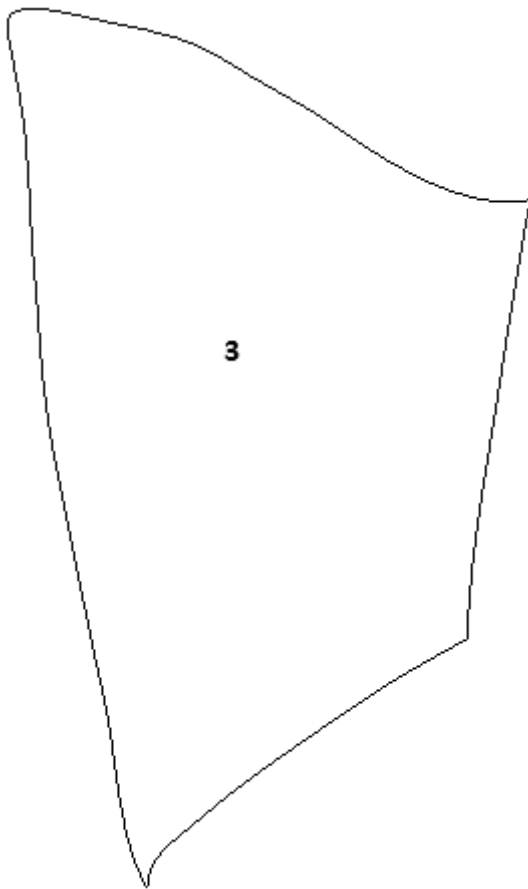

Wskazówki do wykonania pelot

1 – szczyt peloty (15 mm) na szczycie łuku przyśrodkowego – pod kością łódkowatą

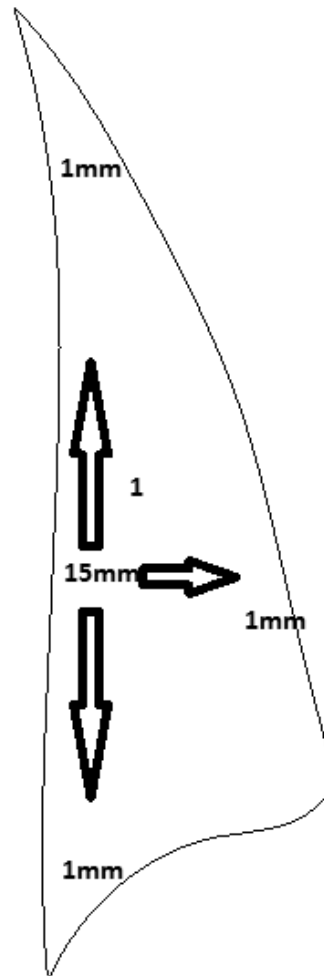

2 – szczyt peloty (8 mm) pośrodku zewnętrznej krawędzi peloty

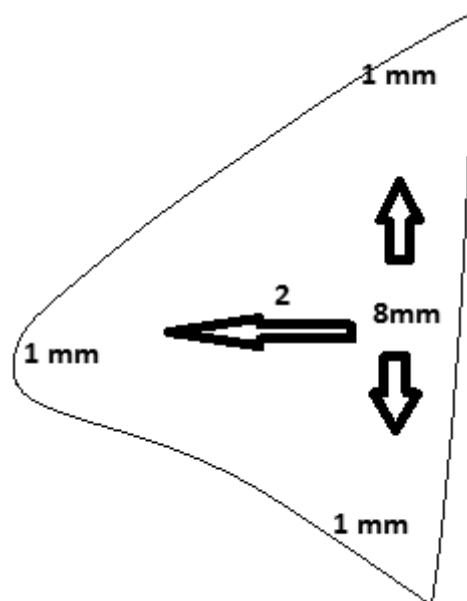

Pelota (1) i (2) po przyłożeniu przyśrodkowych krawędzi tworzą kąt 90°

3 – grubość peloty (4 mm) – część brzeżna 0,5 cm każdego boku peloty zaokrąglona

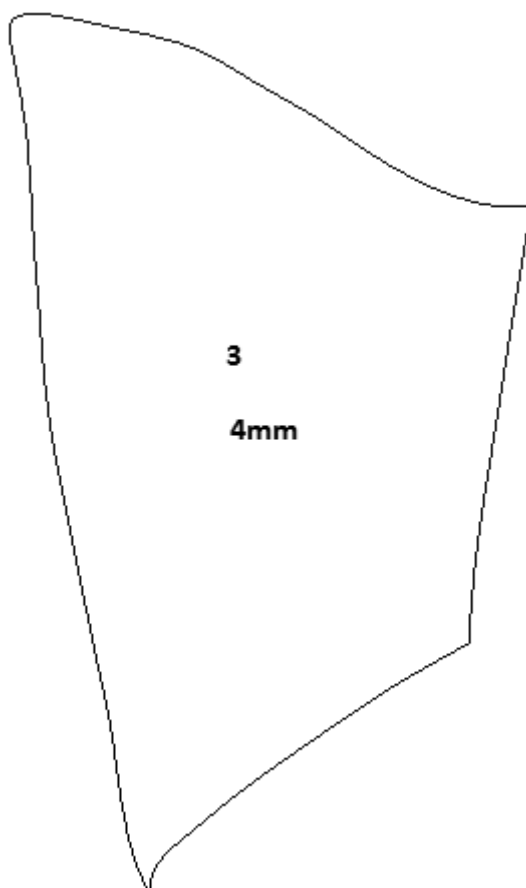

4 – pelota metatarsalna (szczyt 8 mm)

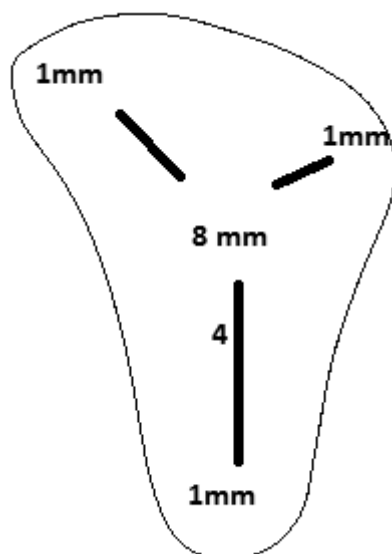

5 – pelota unosząca palce *II-V* grubość (3 mm) zaokrąglona na brzeżnej części do 0,5 cm

